

# EDM TYÖKALUT SUPRAAN C7 / C12 TUOTERYHMÄ 8001/8011

## SUURIN AINEVAHVUUS 4 mm

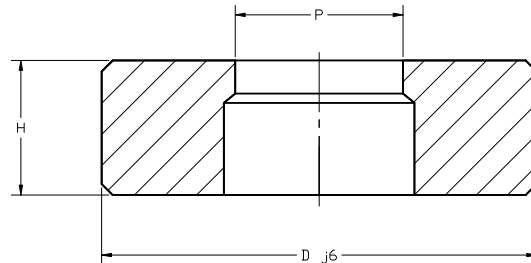
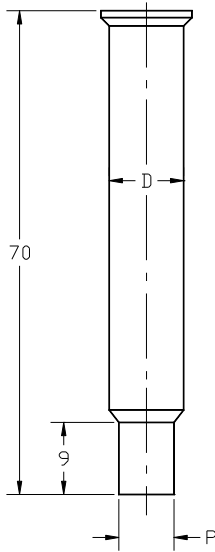

C7 PISTIN: 8001 C7  
C12 PISTIN: 8001 C12

C7 TYYNY: 8011 C7  
C12 TYYNY: 8011 C12

	D
C7	7
C12	12

	D	H
C7	20	12
C12	30	12

TILAUSESIMERKKI: C12 PISTIN  $\varnothing$  9,0 mm → TUOTENUMERO 8001 C12 0900  
C12 TYYNY  $\varnothing$  9,3 mm → TUOTENUMERO 8011 C12 0930

C7 JA C12 TYÖKALUJA TOIMITETAAN AINOASTAAN PYÖREÄNÄ.

# EDM TYÖKALUT SUPRAAN PA 8 - 14 - 20 - 35 - 50 - 65 - 80 - 100 - 120 SUURIN AINEVAHVUUS 4 mm

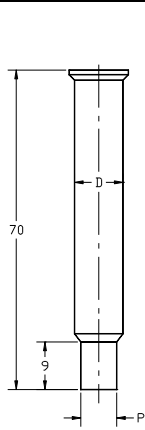

PISTIN PA 8 D=8  
PISTIN PA14 D=14  
PISTIN PA20 D=20

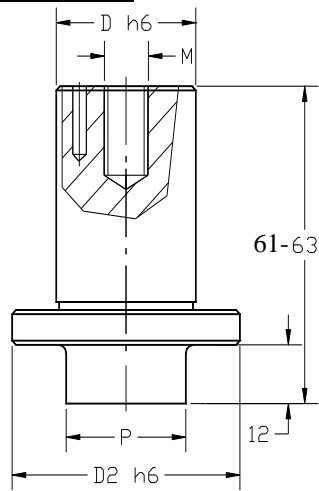

PISTIN PA 35 D2=35 D=25 L=63  
PISTIN PA 50 D2=50 D=30 L=63  
PISTIN PA 65 D2=65 D=40 L=61  
PISTIN PA 80 D2=80 D=50 L=61  
PISTIN PA 100 D2=100 D=62 L=63  
PISTIN PA 120 D2=120 D=80 L=66

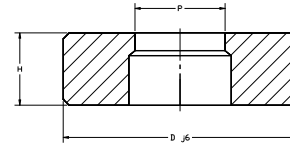

TYYNY PA 8 D=25 H=10  
TYYNY PA 14 D=32 H=10  
TYYNY PA 20 D=38 H=10  
TYYNY PA 35 D=60 H=15  
TYYNY PA 50 D=70 H=15  
TYYNY PA 65 D=90 H=15  
TYYNY PA 80 D=110 H=15  
TYYNY PA 100 D=138 H=20  
TYYNY PA 120 D=160 H=20

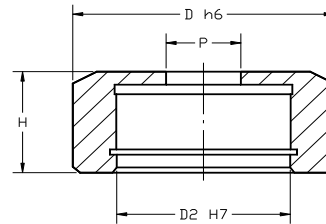

IRROITTAJA PA 8 D=28 D2=16 H=15  
IRROITTAJA PA 14 D=38 D2=23 H=15  
IRROITTAJA PA 20 D=48 D2=30 H=15  
IRROITTAJA PA 35 D=60 D2=35 H=23  
IRROITTAJA PA 50 D=70 D2=50 H=25  
IRROITTAJA PA 65 D=90 D2=65 H=32  
IRROITTAJA PA 80 D=110 D2=80 H=32  
IRROITTAJA PA 100 D=130 D2=100 H=30  
IRROITTAJA PA 120 D=160 D2=120 H=47,5

## TUOTERYHMÄT

	PYÖREÄ PISTIN	MUOTO- PISTIN	PYÖREÄ TYYNY	MUOTO- TYYNY	PYÖREÄ IRROITTAJA	MUOTO- IRROITTAJA
PA 8	8001 PA8	8002 PA8	8011 PA8	8012 PA8	8021 PA8	8022 PA8
PA 14	8001 PA14	8002 PA14	8011 PA14	8012 PA14	8021 PA14	8022 PA14
PA 20	8001 PA20	8002 PA20	8011 PA20	8012 PA20	8021 PA20	8022 PA20
PA 35	8001 PA35	8002 PA35	8011 PA35	8012 PA35	8021 PA35	8022 PA35
PA 50	8001 PA50	8002 PA50	8011 PA50	8012 PA50	8021 PA50	8022 PA50
PA 65	8001 PA65	8002 PA65	8011 PA65	8012 PA65	8021 PA65	8022 PA65
PA 80	8001 PA80	8002 PA80	8011 PA80	8012 PA80	8021 PA80	8022 PA80
PA 100	8001 PA100	8002 PA100	8011 PA100	8012 PA100	8021 PA100	8022 PA100
PA 120	8001 PA120	8002 PA120	8011 PA120	8012 PA120	8021 PA120	8022 PA120

## VAKIOMUODOT

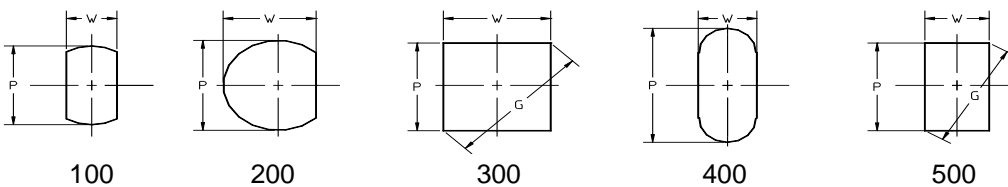

## LUKITUKSET MUOTOTYÖKALUISSA

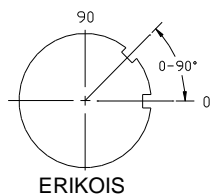
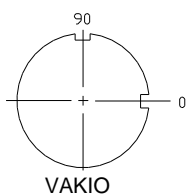

MATERIAALI A2 (HWS) TAI M2 (HSS)

TILAUSESIMERKKI:

PYÖREÄ PISTIN PA 35 Ø28 → TUOTENUMERO 8001 PA35 2800  
OVAALI TYYNY PA 50, 45X20 → TUOTENUMERO 8012 PA50 400  
4500 2000

MYÖS ERIKOISMUOTOJA SAATAVANA

# EDM TYÖKALUT SUPRAAN PAE 20 - 35 - 50 - 65 - 80 - 100 - 120

## SUURIN AINEVAHVUUS 10 mm

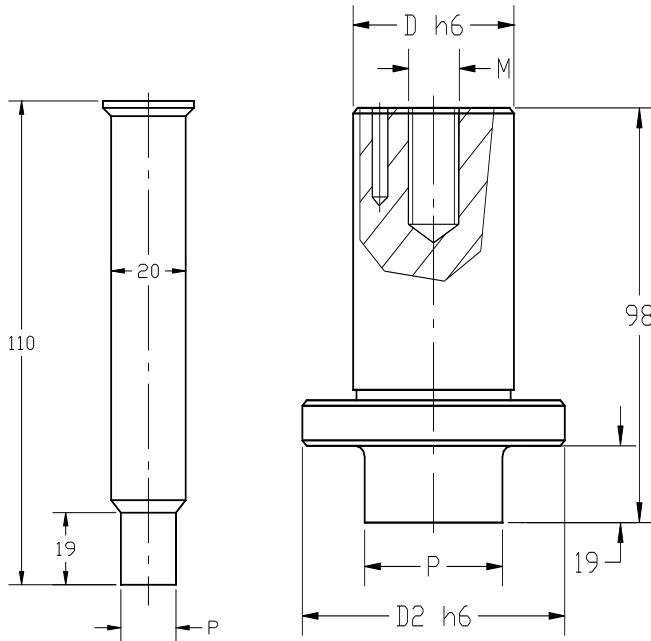

PISTIN PAE20 D=20

PISTIN PAE 35 D2=35 D=28  
 PISTIN PAE 50 D2=50 D=35  
 PISTIN PAE 65 D2=65 D=40  
 PISTIN PAE 80 D2=80 D=50  
 PISTIN PAE 100 D2=100 D=70  
 PISTIN PAE 120 D2=120 D=80

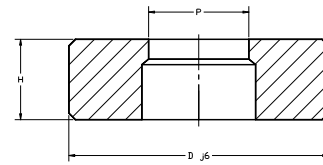

TYYNY PAE 20 D=50 H=20  
 TYYNY PAE 35 D=66 H=20  
 TYYNY PAE 50 D=78 H=20  
 TYYNY PAE 65 D=90 H=20  
 TYYNY PAE 80 D=110 H=22  
 TYYNY PAE 100 D=152 H=30  
 TYYNY PAE 120 D=178 H=30

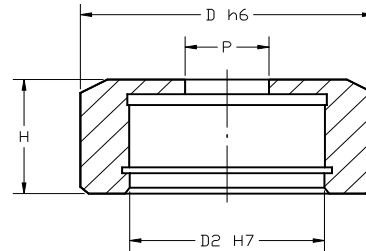

IRROITTAJA PAE 20 D=50 D2=30 H=21  
 IRROITTAJA PAE 35 D=66 D2=35 H=41  
 IRROITTAJA PAE 50 D=78 D2=50 H=44  
 IRROITTAJA PAE 65 D=90 D2=65 H=44  
 IRROITTAJA PAE 80 D=110 D2=80 H=44  
 IRROITTAJA PAE 100 D=152 D2=100 H=56  
 IRROITTAJA PAE 120 D=178 D2=120 H=54

### TUOTERYHMÄT

	PYÖREÄ PISTIN	MUOTO- PISTIN	PYÖREÄ TYYNY	MUOTO- TYYNY	PYÖREÄ IRROITTAJA	MUOTO- IRROITTAJA
<b>PAE 20</b>	8001 PAE20	8002 PAE20	8011 PAE20	8012 PAE20	8021 PAE20	8022 PAE20
<b>PAE 35</b>	8001 PAE35	8002 PAE35	8011 PAE35	8012 PAE35	8021 PAE35	8022 PAE35
<b>PAE 50</b>	8001 PAE50	8002 PAE50	8011 PAE50	8012 PAE50	8021 PAE50	8022 PAE50
<b>PAE 65</b>	8001 PAE65	8002 PAE65	8011 PAE65	8012 PAE65	8021 PAE65	8022 PAE65
<b>PAE 80</b>	8001 PAE80	8002 PAE80	8011 PAE80	8012 PAE80	8021 PAE80	8022 PAE80
<b>PAE 100</b>	8001 PAE100	8002 PAE100	8011 PAE100	8012 PAE100	8021 PAE100	8022 PAE100
<b>PAE 120</b>	8001 PAE120	8002 PAE120	8011 PAE120	8012 PAE120	8021 PAE120	8022 PAE120

### VAKIOMUODOT

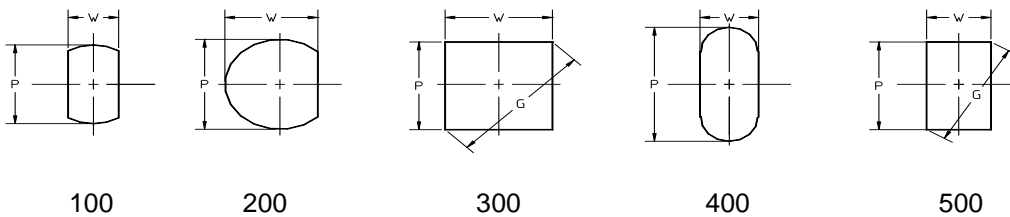

### LUKITUKSET MUOTOTYÖKALUISSA

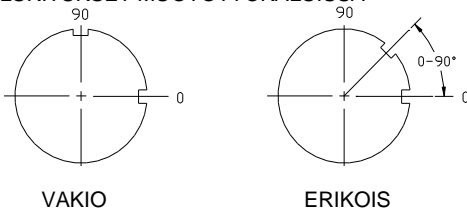

MATERIAALI A2 (HWS) TAI M2 (HSS)

TILAUSESIMERKKI: PYÖREÄ PISTIN PAE 35 Ø28 → TUOTENUMERO 8001 PAE35 2800  
 OVAALI TYYNY PAE 50, 45X20 → TUOTENUMERO 8012 PAE50 400 4500 2000  
 MYÖS ERIKOISMUOTOJA SAATAVANA. HUOM! MUOTOTYYNYIHIN URAT AUTOMAATTISESTI,  
 PYÖREISIIN TYYNYIHIN URA, JOS SE TULEELEVYTYÖKESKUKSEEN

# TYINYJEN VÄLYSSUOSITUKSET

TAULUKOIDUT VÄLYKSET OVAT OHJEARVOJA.  
TAPAUSKOHTAISET ERIKOISVAATIMUKSET HUOMIOITAVA.

## KOKONAISVÄLYKSET

<b>Materiaali</b>	<b>Fe37</b>	<b>Ruostumaton</b>	<b>Alumiini</b>	<b>Kupari</b>
<b>Paksuus</b>		<b>teräs</b>	<b>pehmeä</b>	<b>pehmeä</b>
<b>mm</b>	<b>mm</b>	<b>mm</b>	<b>mm</b>	<b>mm</b>
0,50	0,10	0,15	0,05	0,05
1,00	0,15	0,20	0,10	0,10
1,50	0,20	0,25	0,15	0,15
2,00	0,30	0,35	0,25	0,25
2,50	0,40	0,45	0,35	0,35
3,00	0,45	0,50	0,40	0,40
3,50	0,50	0,55	0,45	0,45
4,00	0,60	0,65	0,55	0,55
4,50	0,70	0,75	0,65	0,65
5,00	0,75	0,80	0,70	0,70
5,50	0,80	0,85	0,75	0,75
6,00	0,90	0,95	0,85	0,85
6,50	1,00	1,05	0,95	0,95
7,00	1,05	1,10	1,00	1,00
7,50	1,10	1,15	1,05	1,05
8,00	1,20	1,25	1,15	1,15
8,50	1,30	1,35	1,25	1,25
9,00	1,40	1,45	1,35	1,35
9,50	1,45	1,50	1,40	1,40
10,00	1,50	1,55	1,45	1,45

